

LISTE DE PRIX

Rails profils en aluminium
pour montage d'appareils et construction de tableaux

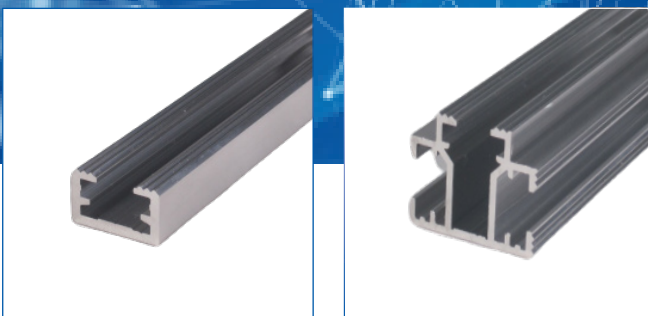
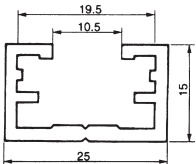
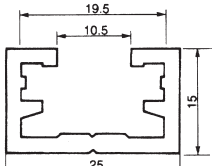

| | | | | | | | | | | |
|---|---|-------|---|----|-----|-----|-----|-----|------|---------------|
|  | AN 25 Rail de fixation | | | | | | | | | Art n° 000077 |
| | Poids env. 400 g/m, emballage original 144 m | | | | | | | | | |
| | | dès m | 0 | 72 | 144 | 288 | 432 | 720 | 1440 | 2880 |
| | | CHF/m | | | | | | | | |

| | | | | | | | | | | |
|---|---|-------|---|----|-----|-----|-----|-----|------|---------------|
|  | AN 25.1 Rail de fixation | | | | | | | | | Art n° 000078 |
| | Poids env. 450 g/m, emballage original 144 m | | | | | | | | | |
| | | dès m | 0 | 72 | 144 | 288 | 432 | 720 | 1440 | 2880 |
| | | CHF/m | | | | | | | | |

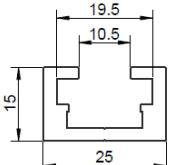
| | | | | | | | | | | |
|--|---|-------|---|----|-----|-----|-----|-----|------|---------------|
|  | AN 25.2 Rail de fixation | | | | | | | | | Art n° 000079 |
| | Poids env. 500 g/m, emballage original 144 m | | | | | | | | | |
| | | dès m | 0 | 72 | 144 | 288 | 432 | 720 | 1440 | 2880 |
| | | CHF/m | | | | | | | | |

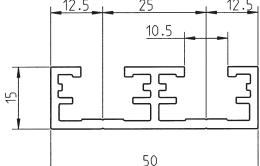
| | | | | | | | | | | |
|---|--|-------|---|----|----|-----|-----|-----|-----|---------------|
|  | Double AN 25 Rail de fixation | | | | | | | | | Art n° 004983 |
| | Poids env. 730 g/m, emballage original 72 m | | | | | | | | | |
| | | dès m | 0 | 36 | 72 | 108 | 180 | 216 | 288 | 432 |
| | | CHF/m | | | | | | | | |

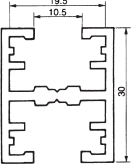
| | | | | | | | | | | |
|---|--|-------|---|----|----|-----|-----|-----|-----|---------------|
|  | AN 25.3 Rail de fixation | | | | | | | | | Art n° 000080 |
| | Poids env. 700 g/m, emballage original 60 m | | | | | | | | | |
| | | dès m | 0 | 30 | 60 | 120 | 180 | 240 | 480 | 720 |
| | | CHF/m | | | | | | | | |

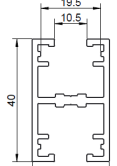
| | | | | | | | | | | |
|---|--|-------|---|----|----|-----|-----|-----|-----|---------------|
|  | AN 25.9 Rail de fixation | | | | | | | | | Art n° 000479 |
| | Poids env. 790 g/m, emballage original 60 m | | | | | | | | | |
| | | dès m | 0 | 30 | 60 | 120 | 180 | 240 | 480 | 720 |
| | | CHF/m | | | | | | | | |

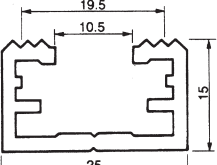
| | | | | | | | | | | |
|---|---|-------|---|----|-----|-----|-----|-----|------|---------------|
|  | AN 25.4 Rail de fixation | | | | | | | | | Art n° 000081 |
| | Poids env. 400 g/m, emballage original 144 m | | | | | | | | | |
| | | dès m | 0 | 72 | 144 | 288 | 432 | 720 | 1440 | 2880 |
| | | CHF/m | | | | | | | | |

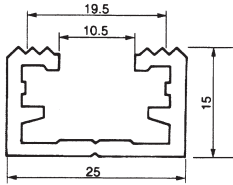

AN 25.5 Rail de fixation Art n° 000082
Poids env. 450 g/m, emballage original 144 m

| | | | | | | | | |
|-------|---|----|-----|-----|-----|-----|------|------|
| dès m | 0 | 72 | 144 | 288 | 432 | 720 | 1440 | 2880 |
|-------|---|----|-----|-----|-----|-----|------|------|

CHF/m

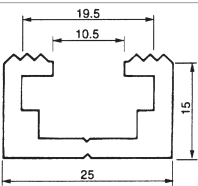

AN 25.6 Rail de fixation Art n° 000083
Poids env. 500 g/m, emballage original 144 m

| | | | | | | | | |
|-------|---|----|-----|-----|-----|-----|------|------|
| dès m | 0 | 72 | 144 | 288 | 432 | 720 | 1440 | 2880 |
|-------|---|----|-----|-----|-----|-----|------|------|

CHF/m

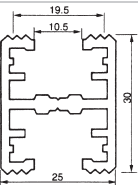

AN 25.7 Rail de fixation Art n° 000084
Poids env. 650 g/m, emballage original 60 m

| | | | | | | | | |
|-------|---|----|----|-----|-----|-----|-----|-----|
| dès m | 0 | 30 | 60 | 120 | 180 | 240 | 480 | 720 |
|-------|---|----|----|-----|-----|-----|-----|-----|

CHF/m

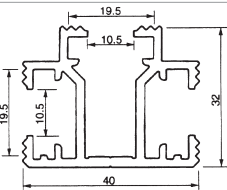

AN 40 Rail de liaison Art n° 000103
Poids env. 870 g/m, emballage original 60 m

| | | | | | | | | |
|-------|---|----|----|-----|-----|-----|-----|-----|
| dès m | 0 | 30 | 60 | 120 | 180 | 240 | 360 | 480 |
|-------|---|----|----|-----|-----|-----|-----|-----|

CHF/m

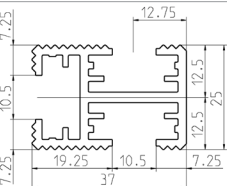

AN 37 Rail de liaison Art n° 000477
Poids env. 800 g/m, emballage original 60 m

| | | | | | | | | |
|-------|---|----|----|-----|-----|-----|-----|-----|
| dès m | 0 | 30 | 60 | 120 | 180 | 240 | 360 | 480 |
|-------|---|----|----|-----|-----|-----|-----|-----|

CHF/m

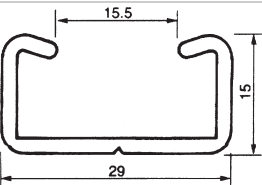

AN 29 Rail de fixation Art n° 000087
Poids env. 340 g/m, emballage original 144 m

| | | | | | | | | |
|-------|---|----|-----|-----|-----|-----|------|------|
| dès m | 0 | 72 | 144 | 288 | 432 | 720 | 1440 | 2880 |
|-------|---|----|-----|-----|-----|-----|------|------|

CHF/m

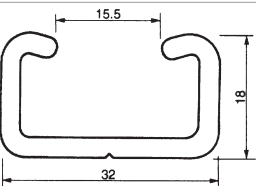

AN 32.1 Rail de fixation Art n° 000089
Poids env. 570 g/m, emballage original 120 m

| | | | | | | | | |
|-------|---|----|-----|-----|-----|-----|-----|------|
| dès m | 0 | 60 | 120 | 180 | 360 | 480 | 600 | 1200 |
|-------|---|----|-----|-----|-----|-----|-----|------|

CHF/m

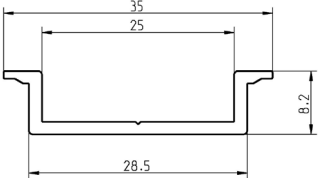
| | | | | | | | | | |
|---|--|---|---------------|-----|-----|-----|-----|------|------|
|  | AN 35.10 Rail pour appareils | | Art n° 007840 | | | | | | |
| | Poids env. 210 g/m, emballage original 144 m | | | | | | | | |
| | dès m | 0 | 72 | 144 | 288 | 432 | 720 | 1440 | 2880 |
| CHF/m | | | | | | | | | |

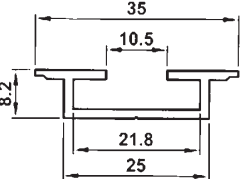
| | | | | | | | | | |
|---|--|---|---------------|-----|-----|-----|-----|------|------|
|  | AN 35.8 Rail pour appareils | | Art n° 000450 | | | | | | |
| | Poids env. 270 g/m, emballage original 144 m | | | | | | | | |
| | dès m | 0 | 72 | 144 | 288 | 432 | 720 | 1440 | 2880 |
| CHF/m | | | | | | | | | |

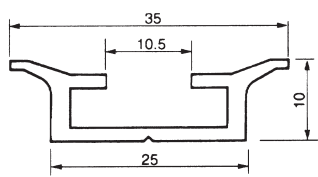
| | | | | | | | | | |
|--|--|---|---------------|-----|-----|-----|-----|------|------|
|  | AN 35 Rail pour appareils | | Art n° 000093 | | | | | | |
| | Poids env. 340 g/m, emballage original 144 m | | | | | | | | |
| | dès m | 0 | 72 | 144 | 288 | 432 | 720 | 1440 | 2880 |
| CHF/m | | | | | | | | | |

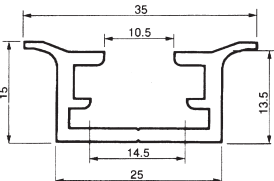
| | | | | | | | | | |
|---|--|---|---------------|-----|-----|-----|-----|------|------|
|  | AN 35.7 Rail pour appareils | | Art n° 000102 | | | | | | |
| | Poids env. 400 g/m, emballage original 144 m | | | | | | | | |
| | dès m | 0 | 72 | 144 | 288 | 432 | 720 | 1440 | 2880 |
| CHF/m | | | | | | | | | |

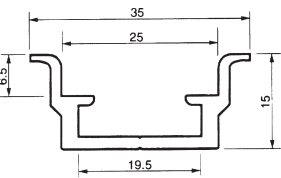
| | | | | | | | | | |
|---|--|---|---------------|-----|-----|-----|-----|------|------|
|  | AN 35.6 Rail pour appareils | | Art n° 000101 | | | | | | |
| | Poids env. 350 g/m, emballage original 144 m | | | | | | | | |
| | dès m | 0 | 72 | 144 | 288 | 432 | 720 | 1440 | 2880 |
| CHF/m | | | | | | | | | |

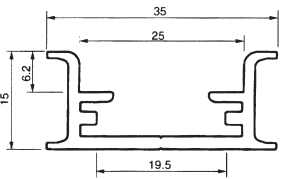
| | | | | | | | | | |
|---|--|---|---------------|-----|-----|-----|-----|------|------|
|  | AN 35.3 Rail pour appareils | | Art n° 000098 | | | | | | |
| | Poids env. 400 g/m, emballage original 144 m | | | | | | | | |
| | dès m | 0 | 72 | 144 | 288 | 432 | 720 | 1440 | 2880 |
| CHF/m | | | | | | | | | |

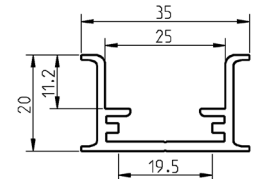
| | | | | | | | | | |
|---|--|---|---------------|-----|-----|-----|-----|------|------|
|  | AN 35.20 Rail pour appareils | | Art n° 000100 | | | | | | |
| | Poids env. 450 g/m, emballage original 144 m | | | | | | | | |
| | dès m | 0 | 72 | 144 | 288 | 432 | 720 | 1440 | 2880 |
| CHF/m | | | | | | | | | |

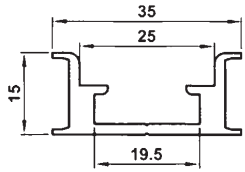

AN 35.9 Rail pour appareils
Poids env. 450 g/m, emballage original 144 m

Art n° 000452

dès m 0 72 144 288 432 720 1440 2880

CHF/m

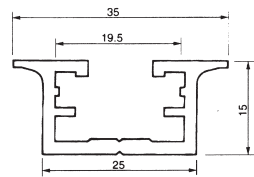

AN 35.1 Rail pour appareils
Poids env. 450 g/m, emballage original 144 m

Art n° 000094

dès m 0 72 144 288 432 720 1440 2880

CHF/m

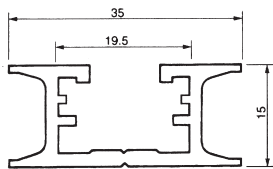

AN 35.2 Rail pour appareils
Poids env. 450 g/m, emballage original 144 m

Art n° 000097

dès m 0 72 144 288 432 720 1440 2880

CHF/m

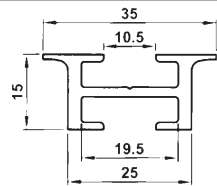

AN 35.5 Rail pour appareils
Poids env. 450 g/m, emballage original 144 m

Art n° 000451

dès m 0 72 144 288 432 720 1440 2880

CHF/m

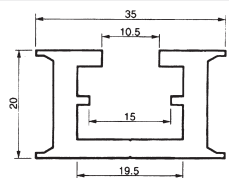

AN 35.4 Rail pour appareils
Poids env. 850 g/m, emballage original 60 m

Art n° 000099

dès m 0 30 60 120 180 240 360 480

CHF/m

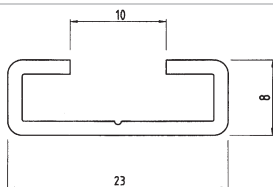

AN 23 Rail pour compteurs
Poids env. 190 g/m, emballage original 72 m

Art n° 000076

dès m 0 36 72 144 216 288 360 432

CHF/m

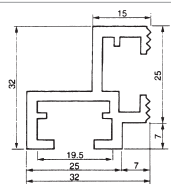

AN 32.2 Rail de fixation
Poids env. 760 g/m, emballage original 60 m

Art n° 000091

dès m 0 30 60 120 180 360 480 900

CHF/m

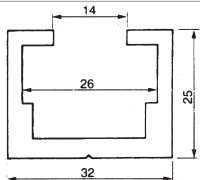
| | | | | | | | | | | | |
|---|---|--|---------------|---|----|----|-----|-----|-----|-----|-----|
|  | AN 32.3 Rail de fixation | | Art n° 000092 | | | | | | | | |
| | Poids env. 850 g/m, emballage original 60 m | | dès m | 0 | 30 | 60 | 120 | 180 | 360 | 480 | 900 |
| | CHF/m | | | | | | | | | | |

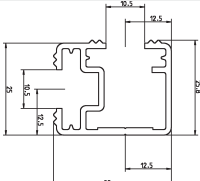
| | | | | | | | | | | |
|---|---|--|---------------|---|------|----|-----|-----|-----|-----|
|  | AN 45 Rail de fixation | | Art n° 005176 | | | | | | | |
| | Profil à glissières pour AN 60/100 Poids env. 540 g/m, emballage original 30.5 m | | dès m | 0 | 30.5 | 61 | 122 | 183 | 244 | 366 |
| | CHF/m | | | | | | | | | |

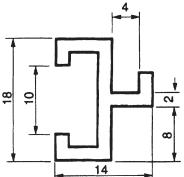
| | | | | | | | | | | | |
|--|--|--|---------------|---|----|-----|-----|-----|-----|-----|------|
|  | AS 18 Rail de séparation | | Art n° 000110 | | | | | | | | |
| | Poids env. 240 g/m, emballage original 120 m | | dès m | 0 | 60 | 120 | 180 | 240 | 360 | 720 | 1200 |
| | CHF/m | | | | | | | | | | |

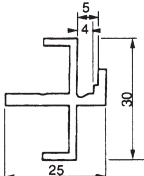
| | | | | | | | | | | | |
|---|--|--|---------------|---|----|-----|-----|-----|-----|-----|------|
|  | AS 25 Rail de séparation | | Art n° 000112 | | | | | | | | |
| | Poids env. 425 g/m, emballage original 120 m | | dès m | 0 | 60 | 120 | 180 | 240 | 360 | 720 | 1200 |
| | CHF/m | | | | | | | | | | |

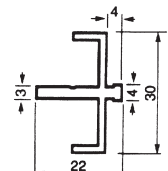
| | | | | | | | | | | | |
|---|--|--|---------------|---|----|-----|-----|-----|-----|-----|------|
|  | AS 25.1 Rail de séparation | | Art n° 000113 | | | | | | | | |
| | Poids env. 380 g/m, emballage original 120 m | | dès m | 0 | 60 | 120 | 180 | 240 | 360 | 720 | 1200 |
| | CHF/m | | | | | | | | | | |

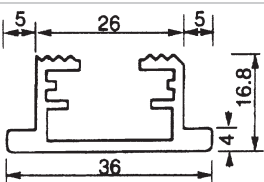
| | | | | | | | | | | | |
|---|---|--|---------------|---|----|----|-----|-----|-----|-----|-----|
|  | AS 36 Profil à assembler | | Art n° 000118 | | | | | | | | |
| | Poids env. 550 g/m, emballage original 60 m | | dès m | 0 | 30 | 60 | 120 | 180 | 240 | 360 | 480 |
| | CHF/m | | | | | | | | | | |

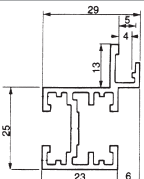
| | | | | | | | | | | | |
|---|---|--|---------------|---|----|----|-----|-----|-----|-----|-----|
|  | AS 29 Profil à assembler | | Art n° 000115 | | | | | | | | |
| | Poids env. 650 g/m, emballage original 60 m | | dès m | 0 | 30 | 60 | 120 | 180 | 240 | 360 | 720 |
| | CHF/m | | | | | | | | | | |

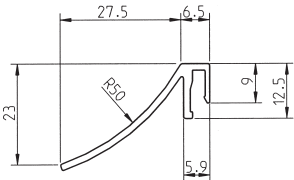

Profil toit d'écoulement type C Art n° 004923
Poids env. 270 g/m, emballage original 60 m

| | | | | | | | | |
|-------|---|----|----|-----|-----|-----|-----|-----|
| dès m | 0 | 36 | 60 | 120 | 180 | 240 | 360 | 480 |
|-------|---|----|----|-----|-----|-----|-----|-----|

CHF/m

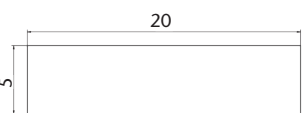

AN 20 Profil plat Art n° 000075
Poids env. 280 g/m, emballage original 120 m

| | | | | | | | | |
|-------|---|----|----|-----|-----|-----|-----|------|
| dès m | 0 | 30 | 60 | 120 | 180 | 360 | 720 | 1440 |
|-------|---|----|----|-----|-----|-----|-----|------|

CHF/m

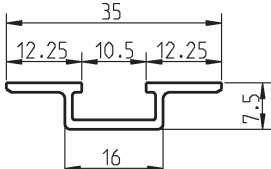

AS 35 Rail pour fixation de tubes Art n° 000117
Poids env. 180 g/m, emballage original 60 m

| | | | | | |
|-------|---|----|-----|-----|-----|
| dès m | 0 | 60 | 120 | 240 | 360 |
|-------|---|----|-----|-----|-----|

CHF/m

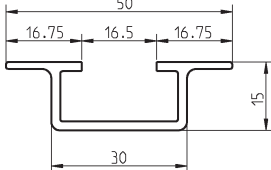

AS 50 Rail pour fixation de tubes Art n° 000122
Poids env. 400 g/m, emballage original 60 m

| | | | | | |
|-------|---|----|-----|-----|-----|
| dès m | 0 | 60 | 120 | 240 | 360 |
|-------|---|----|-----|-----|-----|

CHF/m

Matériau:

EN AW-6060

Exécutions spéciales
Croquis cotés
Rails normalisés coupés et percés
 Prix sur demande

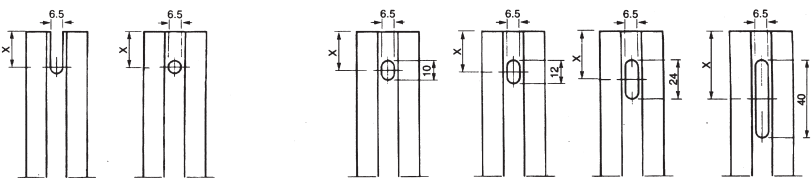

Outils de perçage existants pour:
L = Ø 6.5/7 mm

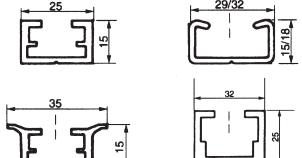

Frais d'expédition / supplément pour petite quantité



Tous les produits sont livrés départ usine resp. FCA CH-6170 Schüpfheim. Les frais de transport ainsi que la RPLP sont facturés séparément.

Nous vous offrons les conditions suivantes, hors TVA:

| Description | Montant pour tous les produits, en CHF |
|--|--|
| Toutes les commandes dont la valeur de la marchandise est inférieure à 100.00 sont majorées d'un supplément pour petite quantité | 30.00 |
| Pour les livraisons en Suisse: participation aux frais d'expédition pour une valeur marchandise entre 0.00 et 100.00 | 12.00 hors RPLP |
| Participation aux frais d'expédition pour une valeur marchandise entre 101.00 et 499.00 | 33.00 hors RPLP |
| A partir d'un montant de 500.00 | Franco domicile hors RPLP |
| Pour les livraisons à l'étranger, nous facturons les frais effectifs d'expédition et de transport ainsi que les éventuelles taxes. | |
| En cas de livraisons partielles effectuées à la demande du client, les frais de transport sont facturés en régie. Pour le reste, nos conditions générales s'appliquent dans leur version actuellement en vigueur. | |

ENERGY

WE ENERGIZE
THE WORLD

06-2021

Almatec AG

Industriestrasse 12, 6170 Schüpfheim, Schweiz
Phone: +41 41 485 77 77, Fax: +41 41 485 77 88
info@almatec.com

Almatec GmbH

Im Löchel 2, 35423 Lich-Eberstadt, Deutschland,
Phone: +49 6004 808 0, Fax: +49 6004 808 149
service@almatec.com

Almatec SA

Ruelle de la Mottaz 7, 1071 Chexbres, Schweiz
Phone: +41 21 946 03 00, Fax: +41 21 946 03 03
info@almatec.com